









Инструкция по эксплуатации Видеодомофон NeoLight ALPHA

Оглавление

1. Названия и функции элементов	5
2. Основные функции и особенности	6
2.1 Особенности	6
2.2 Основные функции	6
3. Комплектация	6
4. Возможности подключения	7
4.1 Подключение двух вызывных панелей	7
4.2 Подключение вызывной панели и видеокамеры	7
5. Схема подключения	8
6. Установка	9
7. Необходимые кабели	10
8. Инструкция по эксплуатации	11
8.1 Главное меню	11
8.2 Ответ на входящий вызов	13
8.3 Просмотр видео от панелей и камер	14
8.4 Настройка громкости, яркости, контраста и цвета и формата отображения (4:3 или 16:9)	14
8.5 Внутренний вызов на мониторы (адресный интерком)	15
8.6 Функция общего вызова (громкая связь)	15
8.7 Режим «Не беспокоить»	15
8.8 Прослушивание мониторов (аудионяня)	15
8.9 Захват (сохранение) изображений	15
8.9.1 Автоматический захват изображений	15
8.9.2 Ручной захват изображений	16
8.10 Функция видеорегистратора (DVR)	16
8.11 Запись видео вручную	17
8.12 Параметры записи изображений, видеозаписи и DVR	17
8.13 Сообщение для семьи	18
8.14 Автоответчик	18
8.15 Просмотр фото, видео, DVR, файлов мультимедиа и сообщений	19
8.15.1 Просмотр сохраненных изображений	19
8.15.2 Просмотр записанного вручную видео и файлов DVR	19
8.15.3 Просмотр фотографий, записанных на SD карту	19
8.15.4 Прослушивание музыкальных файлов, записанных на SD карту	20
8.15.5 Прослушивание сообщений	20
8.16 Удаление файлов	20
8.17 Будильник	20
8.18 Ночной режим	21
8.19 Часы и календарь	22
8.20 Системные настройки	22
9. Характеристики	24

Предупреждения

Следуйте инструкции для предотвращения нанесения вреда здоровью или имуществу.

	<p>1. Опасность Возможна смерть или серьезный вред здоровью</p>	 Запрет  Не разбирать.
	<p>2. Предупреждение Возможна потеря имущества или нанесение ему вреда.</p>	 Не прикасаться.  Запрет на выполнение.  Вилку следует вынуть из розетки.

	<p>Не включайте несколько вилок в розетки одновременно. Это может вызвать перегрев и пожар.</p>
	<p>Не подключайте другие устройства без отключения питания. Это может вызвать повреждения устройств.</p>
	<p>Не используйте поврежденный шнур питания и не ставьте тяжелые предметы на изделие. Это может вызвать пожар.</p>
	<p>Не вставляйте вилку в розетку влажными руками. Это может вызвать поражение электрическим током.</p>
	<p>Не используйте воду, жидкости и детергенты на базе масел для чистки изделия. Используйте только сухую ткань, чтобы избежать поражения электрическим током.</p>
	<p>Не используйте устройство во влажном помещении. Это может причинить поражение электрическим током или пожар.</p>
	<p>Не прилагайте излишних усилий, вынимая вилку из розетки. Если шнур питания поврежден, это может вызвать поражение электрическим током или пожар.</p>
	<p>Не разбирайте, не ремонтируйте или модернизируйте изделие. Это может причинить поражение электрическим током, пожар или повреждение изделия.</p>
	<p>Не используйте дополнительные выключатели. Это может причинить поражение электрическим током.</p>

	<p>Если отверстия в розетке больше штырей вилки, не вставляйте в нее вилку. Это может вызвать поражение электрическим током или пожар.</p>
	<p>Убедитесь, что пыль и посторонние предметы не попадают на изделие.</p>
	<p>Посторонние предметы не должны попасть в корпус изделия. Это может вызвать повреждение изделия.</p>
	<p>Не помещайте тяжелые предметы на устройства. Это может вызвать повреждение изделия.</p>
	<p>Устанавливайте устройство на ровную, прочную поверхность. В противном случае, оно может работать неправильно.</p>
	<p>Если устройство издает странный шум, немедленно выньте вилку из розетки и обратитесь в сервисный центр.</p>
	<p>Избегайте попадания прямых солнечных лучей на устройство или его нагрева, при установке и эксплуатации.</p>
	<p>Не разбирайте устройство.</p>
	<p>Вынимайте вилку из розетки, если изделие не используется длительное время.</p>

1. Названия и функции элементов

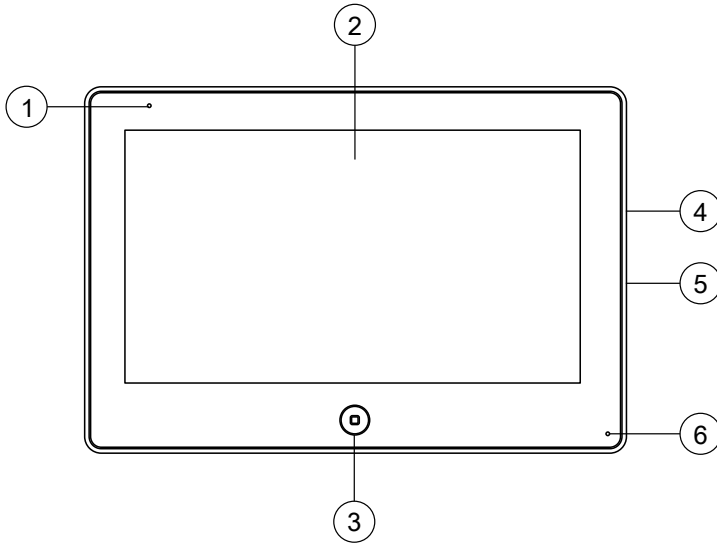

№	Наименование	Назначение
1	Индикатор питания	Отображает статус устройства
2	Дисплей	Сенсорный емкостной
3	Кнопка «Меню»	Вход/выход из меню / Окончание разговора
4	Выключатель питания	Включение / выключение устройства
5	Разъем SD карты	Рекомендуемая SD карта: класс 10, 16ГБ
6	Микрофон	

2. Основные функции и особенности

2.1 Особенности

- 7 дюймовый цветной ЖК **сенсорный емкостной дисплей** с высоким разрешением
- Тонкий корпус
- Hands Free, отличная связь с чистым звуком
- Удобный графический интерфейс
- 13 реалтон мелодий в формате mp3
- Возможно установить свою мелодию на вызов
- Простота в использовании

2.2 Основные функции

- Управление электрическим замком (встроенный БУЗ)
- Поддержка SD карт
- Режим видеорегистратора с детектором движения
- Запись видео и аудио
- Запись фото на внутреннюю память или на SD карту
- Поддержка мультимедиа: фоторамка, воспроизведение музыки в формате mp3
- Функция «Не беспокоить»
- Адресный интерком, общий вызов по всем мониторам
- Функция прослушивания
- Автоответчик
- Календарь и будильник
- Просмотр в реальном времени видео от панели или камеры
- Подключение вызывных панелей + видеокамер (макс. 2+2 или 1+3)
- Регулировка яркости, контрастности, цвета, громкости и формата изображения

3. Комплектация



Монитор



Инструкция



Кронштейн



2 дюбеля



Осушитель



Шурупы

2 разъема 5 контактов
(красный/синий/ желтый/
белый/коричневый)Разъем 4 контакта
(красный/синий/
желтый/белый)Разъем 4 контакта
(белый/синий/
белый/синий)

4. Возможности подключения

4.1 Подключение двух вызывных панелей

В системе может быть 1 основной монитор, 3 дополнительных монитора, 2 вызывных панели и 8 видеокамер..

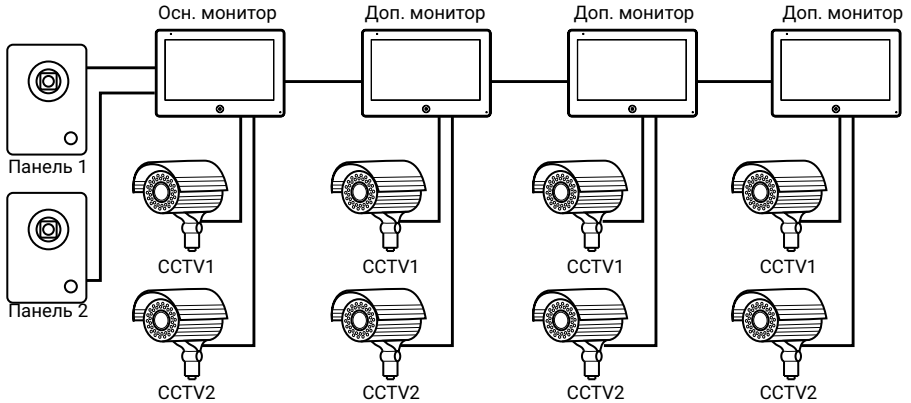

4.2 Подключение вызывной панели и видеокамеры

В системе может быть 1 основной монитор, 3 дополнительных монитора, 1 вызывная панель и 9 видеокамер.

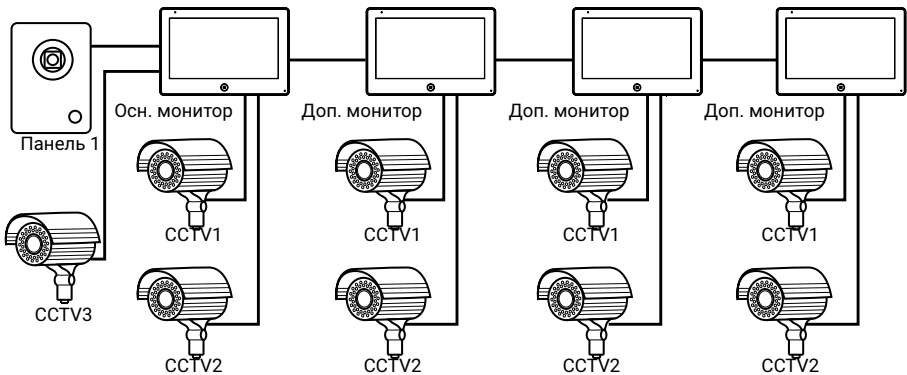

5. Схема подключения

Схема 1

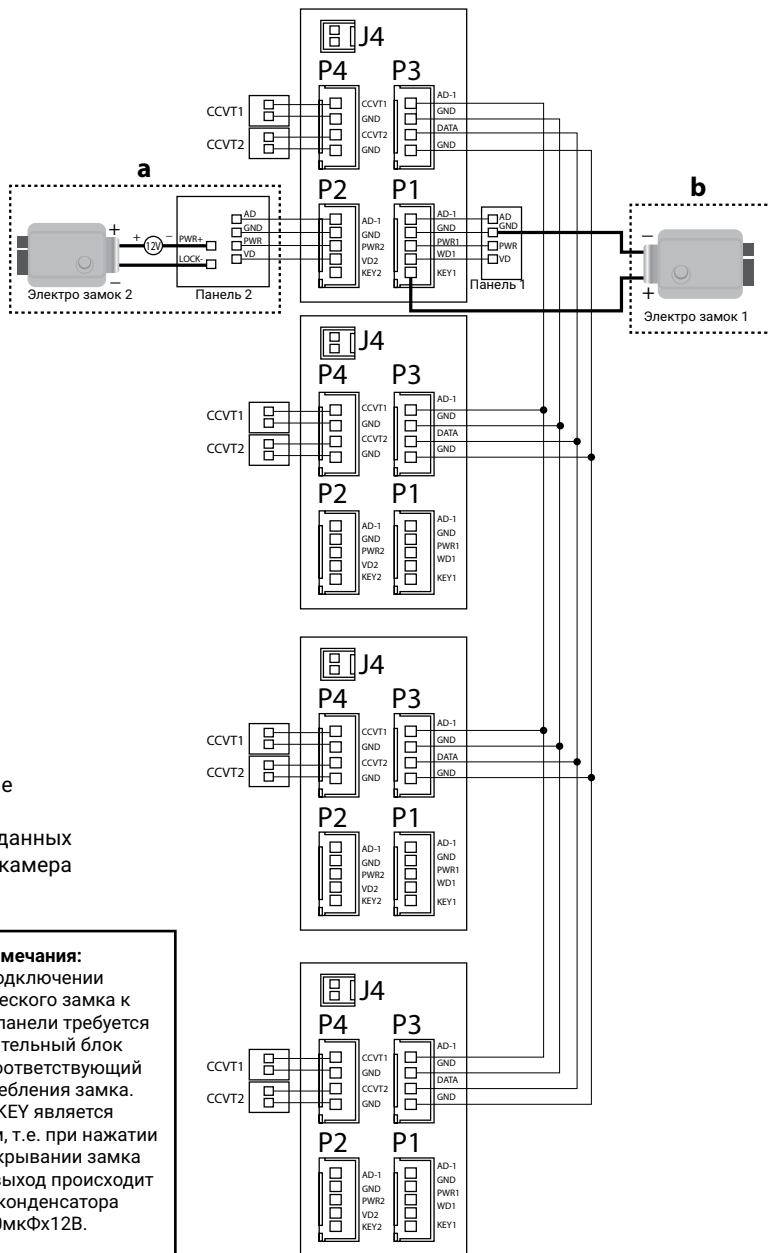

6. Установка

1. Используйте подходящую схему подключения для выбранной системы и убедитесь в наличии соответствующих кабелей.
2. Определите место установки монитора:
Рекомендуемая высота установки монитора: 1,5 – 1,6 метра.
3. Не подключайте питание до окончания выполнения подключений.
4. Снимите кронштейн с монитора.
5. Установите кронштейн монитора на стену.
6. Подключите кабели, согласно приведенной ранее схеме.
7. Закрепите монитор на кронштейне.
8. Включите питание монитора, после его установки и выполнения всех подключений.

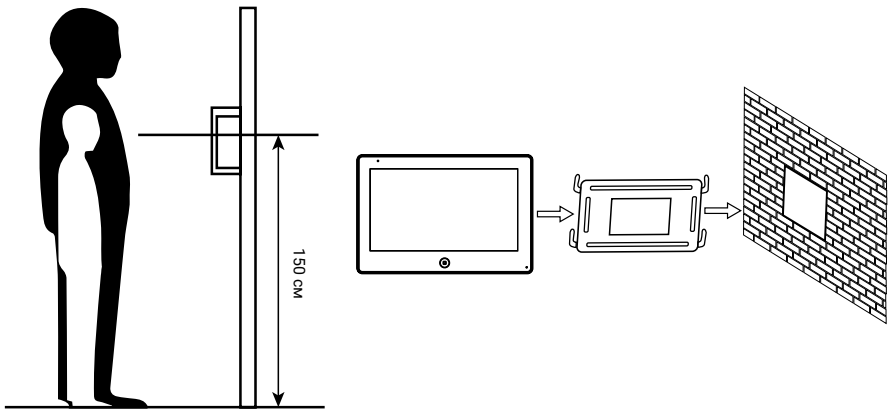

7. Необходимые кабели

Монитор имеет 2 варианта управления электрическим замком: управление сигналом от вызывной панели и управление сигналом от монитора (экран кабеля следует заземлить). Если используется управление сигналом от вызывной панели, требования к кабелям следующие:

- Расстояние между монитором и вызывной панелью менее 30 метров – экранированный кабель 4 x 0,5 кв.мм

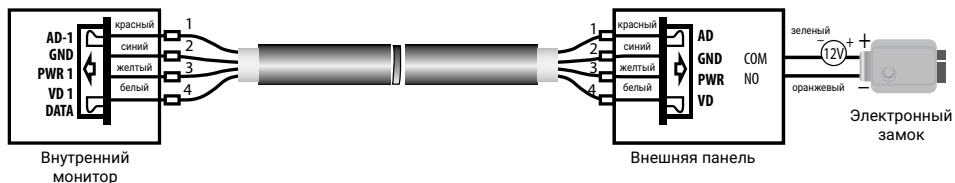

- Расстояние между монитором и вызывной панелью более 30 метров – комбинированный кабель РК-75-3 + 3*0,5 кв.мм.

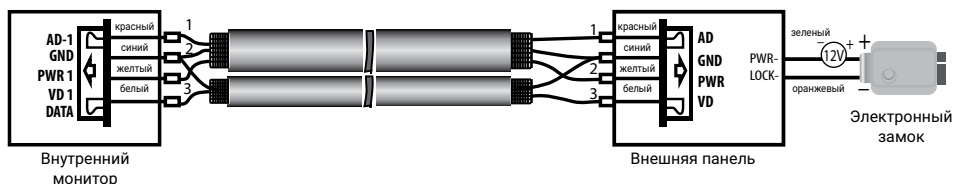

Если используется управление сигналом от монитора, требования к кабелям следующие:

- Расстояние между монитором и вызывной панелью менее 30 метров – экранированный кабель 6 x 0,5 кв.мм

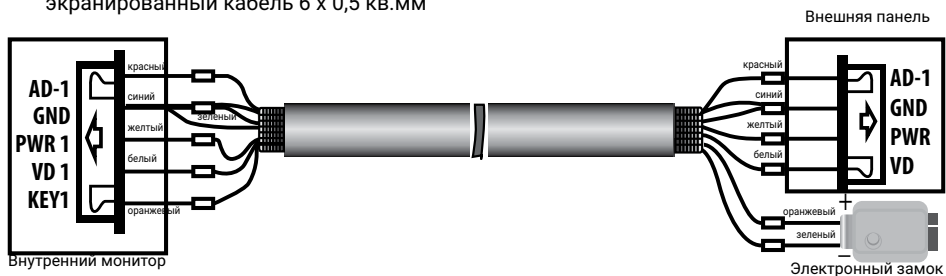

- Расстояние между монитором и вызывной панелью более 30 метров – комбинированный кабель РК-75-3 + 5*0,5 кв.мм (рекомендуется).

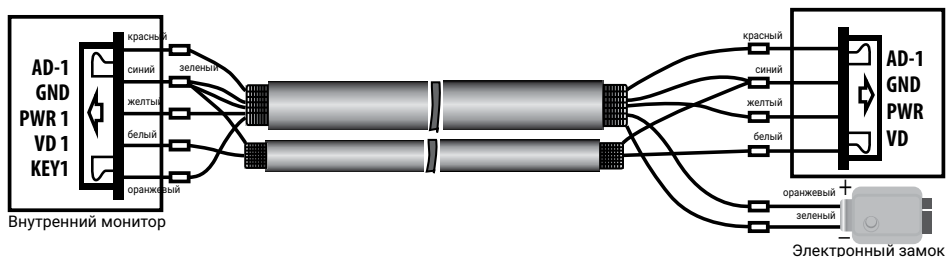

8. Инструкция по эксплуатации

Монитор распознает пять типов управляющих движений:

1. **Клик:** нажатие любой точки экрана вызывает контекстное меню действий. Кликните на экран еще раз, чтобы скрыть меню.
2. **Взмах влево:** взмах влево позволяет вернуться в главное меню или к просмотру предыдущего изображения.
3. **Взмах вправо:** взмах вправо позволяет вернуться в главное меню или просмотр следующего изображения.
4. **Взмах вверх:** в системных настройках – переход к следующей странице.
5. **Взмах вниз:** в системных настройках – переход к предыдущей странице

8.1 Главное меню

В режиме ожидания коснитесь кнопки  для входа в Главное меню, показанное на рисунке 1.





Рисунок 1. Главное меню

Таблица 1. Главное меню.

№	Иконка	Функция	Примечание
1		Разговор с посетителем / Вызов (пересылка вызова) на другой монитор в интеркоме	
2*		Запись сообщений для прослушивания на мониторе	Режим "Автоответчик"

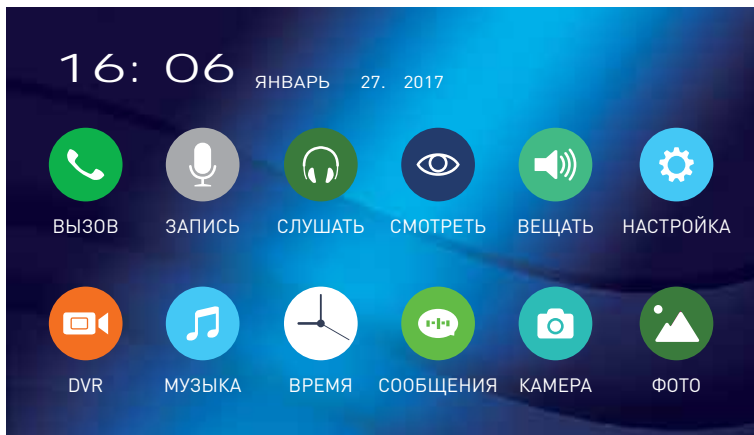
№	Иконка	Функция	Примечание
3		Прослушивание подключенных мониторов	Режим "Аудионяня"
4		Просмотр видео с панелей и камер	
5		Общее оповещение на все мониторы	Режим "Громкая связь"
6		Вход в системное меню	
7*		Воспроизведение/удаление файлов, записанных видеорегистратором	Для удаления выберите необходимый файл и нажмите  ; для настройки громкости нажмите  ; если есть новые/непросмотренные записи, в правом углу значка отображается красная точка
8*		Прослушивание/удаление музыкальных файлов, записанных на SD карту	Для удаления выберите необходимый файл и нажмите  ; для настройки громкости нажмите 
9		Отображение календаря и часов в режиме ожидания	
10*		Прослушивание/удаление сообщений автоответчика	Для удаления выберите необходимый файл и нажмите  ; для настройки громкости нажмите  ; для настройки сообщения для посетителя нажмите  ; если есть новые/непросмотренные записи, в правом углу значка отображается красная точка
11		Просмотр/удаление изображений, записанных с вызывной панели	Для удаления выберите необходимый файл и нажмите  ; если есть новые/непросмотренные изображения, в правом углу значка отображается красная точка
12*		Просмотр/удаление фото, записанных на SD карту	Для удаления выберите необходимый файл и нажмите 

*** Примечание:**

- Необходима карта Micro SD для входа в меню 2, 7, 8, 10, 12.
- Во время воспроизведения файла:
 - взмах влево/вправо по экрану позволяет переходить к предыдущему/следующему файлу;
 - взмах вверх возвращает в меню; взмах вниз - для настройки громкости.
- Для перелистывания страниц в меню со списком файлов можно использовать взмах вниз/вверх.

8.2 Ответ на входящий вызов

Когда посетитель нажимает кнопку вызова на панели, все мониторы в доме одновременно выдают сигнал вызова, на экране отображается «ВХОДЯЩИЙ ВЫЗОВ».











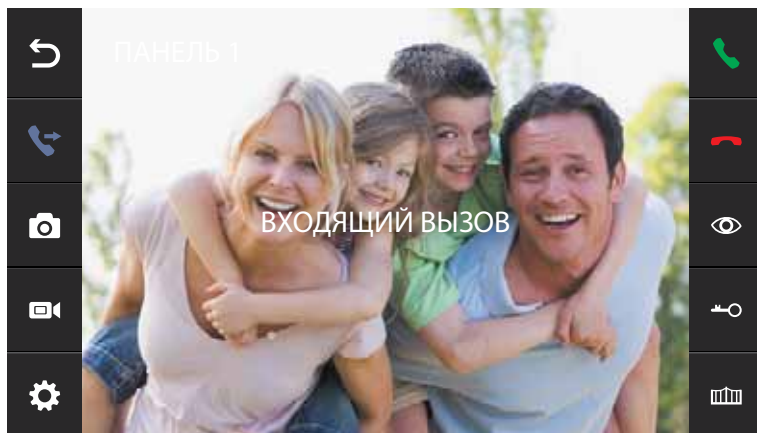



Рисунок 2. Входящий вызов.

Нажмите кнопку  для разговора с посетителем. Монитор вернется в состояние ожидания, если ответа на вызов не было по истечении времени вызова. Если вы хотите открыть замок двери посетителю, в режиме вызова или разговора нажмите кнопку  на экране отобразится «ОТКРЫТ ЗАМОК ПАНЕЛИ». Для открытия ворот нажмите  – отобразится «ВОРОТА ОТКРЫТЫ». При наличии другого вызова, полученного в ходе разговора, отображается «ПОСЕТИТЕЛЬ У ПАНЕЛИ 2», нажмите кнопку  для переключения на другую панель и общения с другим посетителем.

*** Примечание:**

1. Во время разговора при вызове или интеркоме нажмите символ  для выключения микрофона , для включения нажмите еще раз иконку .
2. Для управления воротами необходимо использовать дополнительное устройство.



8.3 Просмотр видео от панелей и камер

В режиме ожидания нажмите кнопку  для просмотра изображения с вызывной панели 1, коснитесь изображения в любом месте и, нажимая на иконку , выберите нужный вам канал (панели, видеокмеры). В режиме просмотра видео от панели, вы можете нажать кнопку  для разговора и кнопку  для открытия замка.

Примечание: В режиме просмотра видео от Панели1/Панели2/Камеры1/Камеры2, касание в любом месте экрана переключает формат экрана с 16:9 на 4:3.

8.4 Настройка громкости, яркости, контраста и цвета и формата отображения (4:3 или 16:9)

В режиме разговора, вызова, громкой связи, прослушивания или интеркома, коснитесь экрана в любом месте и выберите иконку  для настройки громкости и параметров изображения:

 - настройка цвета;
 - настройка яркости;







 - настройка контраста;
 - настройка громкости.



Рисунок 3. Настройка параметров изображения.

В режиме просмотра видео от Панели1/Панели2/Камеры1/Камеры2, касание в любом месте экрана переключает формат экрана с 16:9 на 4:3.

8.5 Внутренний вызов на мониторы (адресный интерком)

Если вы делаете вызов на все мониторы, в режиме ожидания в главном меню выберите иконку . Если у вас более 2-х мониторов, вы увидите список комнат. Выберите необходимый номер комнаты для вызова. Для ответа необходимо нажать кнопку  или кнопку ,  или  для отказа от ответа.

8.6 Функция общего вызова (громкая связь)

Эта функция позволяет вам передать информацию на все мониторы в доме. Для выполнения общего вызова, войдите в главное меню и выберите иконку , на экране отобразится «ГРОМКАЯ СВЯЗЬ», мониторы в других комнатах отобразят «ГРОМКАЯ СВЯЗЬ ВКЛЮЧЕНА». Вы можете передать голосовое сообщение на все мониторы.

8.7 Режим «Не беспокоить»

Включение или выключение режима «Не беспокоить» производится в системных настройках, для этого в главном меню выберите иконку . Если эта функция включена, монитор не будет выдавать звуковых сигналов в режимах вызова от панели, интеркома или общего вызова. При включении этой функции индикатор питания мигает.

8.8 Прослушивание мониторов (аудионяня)

В режиме ожидания войдите в главное меню и выберите иконку . Если у вас более 2 мониторов, вы увидите список комнат. Выберите номер комнаты для прослушивания. На дисплее вашего монитора будет отображаться надпись «ПРОСЛУШИВАНИЕ».

Примечание:

1. В главном меню в меню "НАСТРОЙКИ" следует включить функцию «РЕЖИМ «ПРОСЛУШИВАНИЯ»». Если вы хотите запретить прослушивание монитора с других мониторов, выключите на нем функцию «РЕЖИМ «ПРОСЛУШИВАНИЯ»».
2. В данном режиме пользователь может слышать, что происходит в прослушиваемом помещении, при этом его не будет слышно.

8.9 Захват (сохранение) изображений

8.9.1 Автоматический захват изображений

Для функции «Количество автоматических снимков» в системных настройках должно быть установлено значение 1, 2 или 3. Монитор будет автоматически делать и сохранять фотографии по нажатию кнопки вызова на панели.



Рисунок 4. Настройка автоматического захвата изображений.

8.9.2 Ручной захват изображений

В режиме разговора или просмотра коснитесь экрана и нажмите значок . На экране отобразится сообщение «ИЗОБРАЖЕНИЕ СОХРАНЕНО».

8.10 Функция видеорегистратора (DVR)

Для работы видеорегистратора в автоматическом режиме включите в системных настройках функцию "DVR", как показано на рисунке 5. Запись может вестись от любой панели или видеокамеры в установленное время.





Рисунок 5. Настройка видеорегистратора

Примечание:

1. Если задано значение для «ЧУВСТВИТЕЛЬНОСТЬ ДЕТЕКТОРА ДВИЖЕНИЯ» «НИЗКАЯ/НОРМАЛЬНАЯ/ВЫСОКАЯ», монитор будет вести запись только по обнаружению движения. Запись производится в течение 1 минуты. Если движение продолжается - монитор будет писать еще 1 минуту, если движение не заканчивается, монитор будет писать следующие 5 минут, а потом запись прекратится до следующего обнаружения движения.
2. В режиме DVR видеозапись ведется со звуком
3. Функция DVR не будет работать, если объем SD карты менее 2 ГБ. Для SD карт 2 ГБ, запись может вестись только со скоростью 1 кадр в секунду при разрешении 320x240.
4. Чтобы функция DVR работала правильно, используйте SD карты с емкостью не менее 8 ГБ. **Важно!** Не используйте карты памяти класса ниже 4. Оптимально использовать SD Class 10 (в версиях некоторых производителей x166 (180)).
5. Для получения хорошего качества видео, мы настоятельно рекомендуем установить разрешение 640x480. Для этого используйте SD карты ёмкостью не ниже 16 ГБ и классом не ниже 10-го.
6. Если время начала и конца заданы одинаковыми, функция DVR будет активна 24 часа (всегда).
7. Более детально функция DVR описана на страницах 15-18.

8.11 Запись видео вручную

В режиме разговора или просмотра коснитесь экрана и нажмите значок . На экране отобразится сообщение «ЗАПИСЬ». Нажмите еще раз  для окончания записи.

8.12 Параметры записи изображений, видеозаписи и DVR

Таблица 2. Параметры для сохранения изображений

Память	Разрешение	Количество снимков
Встроенная память	640x480 или 320x240	Максимум 100 шт
Внешняя Micro SD карта	640x480 или 320x240	Зависит от емкости карты

Таблица 3. Параметры видеозаписи

Емкость SD карты	Разрешение	Кадр/сек
2-32ГБ	640x480 или 320x240	2 / 4 / 6 / 8 / 10

Таблица 4. Параметры для функции DVR

Емкость SD карты	Разрешение	Кадр/сек	Время непрерывной записи видео
<2ГБ	Функция DVR недоступна		
2ГБ	320x240	1	Более 24 ч
4ГБ	320x240	1, 2, 5	При 1 кадр/сек, более 48 ч
8ГБ	320x240	1, 2, 5, 10	При 1 кадр/сек, более 96 ч
>=16ГБ	320x240 или 640x480	1,2, 5, 10	При 1 кадр/сек, более 192 ч

8.13 Сообщение для семьи

В режиме ожидания нажмите кнопку  для входа в главное меню. Выберите пункт "ЗАПИСЬ". По окончании записи сообщения, нажмите еще раз на иконку "ЗАПИСЬ".







Рисунок 6. Запись сообщения.

Как прослушать записанное сообщение описано в разделе 8.15.5.

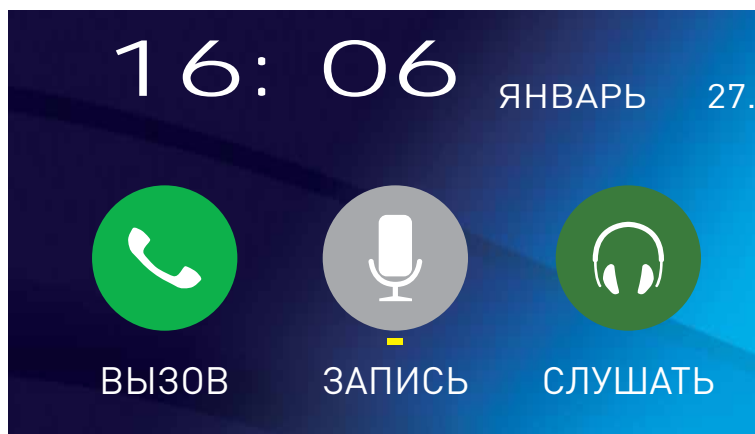
8.14 Автоответчик

Эта функция позволяет посетителю оставить аудио сообщение для вас, если никого нет дома. Для активации данной функции вы должны включить функцию «АВТООТВЕТЧИК» или «ОТВЕТ ВРУЧНУЮ» в главном меню в системных настройках  перед уходом из дома.

Когда посетитель нажмет кнопку вызова на панели и никто не ответит до окончания сигнала вызова, посетитель услышит записанное вами или системное сообщение из панели «Hello, no one is at home at this moment, please leave a message after the tone» и у него будет 20 секунд, чтобы оставить сообщение для вас.

Выбор сообщений между записанным и системным производится в настройках  меню  "СООБЩЕНИЯ".

Примечание: Просмотр и управление сообщениями описаны в разделе 8.13 и 8.15.

8.15 Просмотр фото, видео, DVR, файлов мультимедиа и сообщений

В режиме ожидания нажмите кнопку  для входа в главное меню. Если есть непросмотренные файлы, они будут отображаться в правом углу значка в виде красной точки. Для просмотра и воспроизведения файлов войдите в необходимый пункт меню. Все имена файлов содержат дату и время создания, например: 2017-02-03-14:40:43 означает, что файл создан в 14ч:40м:43с, 3 февраля 2017 года.

8.15.1 Просмотр сохраненных изображений.



Для входа в список файлов в главном меню выберите пункт  "КАМЕРА". Если есть непросмотренные файлы, они будут выделены красным цветом. Для просмотра фото выберите имя файла, который вы хотите посмотреть, как показано на рисунке 7.



Рисунок 7. Список сохраненных изображений.

8.15.2 Просмотр записанного вручную видео и файлов DVR.

Для входа в список файлов в главном меню выберите пункт  "DVR". Если есть непросмотренные файлы, они будут выделены красным цветом. Для просмотра видео выберите имя файла, который вы хотите посмотреть.

Для настройки общей громкости воспроизведения всех файлов выберите иконку  и установите необходимый уровень. Для настройки громкости во время воспроизведения файла смахните вниз.



Для возврата в предыдущее меню во время воспроизведения смахните вверх, для возврата в главное меню - нажмите кнопку .

8.15.3 Просмотр фотографий, записанных на SD карту.



Для входа в список файлов в главном меню выберите пункт  "ФОТО". Для просмотра фото выберите имя файла, который вы хотите посмотреть. Для запуска автоматического режима просмотра фото используйте взмах влево или вправо.



Примечание: Если SD карта не вставлена, вы можете просматривать фото только из встроенной памяти.

8.15.4 Прослушивание музыкальных файлов, записанных на SD карту.

Для входа в список файлов в главном меню выберите пункт  "МУЗЫКА". Для воспроизведения выберите необходимый файл. Файлы будут воспроизводиться автоматически по порядку. Для настройки общей громкости воспроизведения всех файлов выберите иконку  и установите необходимый уровень.

8.15.5 Прослушивание сообщений.

Для входа в список файлов в главном меню выберите пункт  "СООБЩЕНИЯ". Для воспроизведения выберите необходимый файл. Файлы будут воспроизводиться автоматически по порядку. Для настройки общей громкости воспроизведения всех файлов выберите иконку  и установите необходимый уровень.

Для настройки сообщений, которые будут звучать из панели в режиме "Автоответчика", выберите иконку  в меню  "СООБЩЕНИЯ".

8.16 Удаление файлов

Для удаления файлов с изображениями, видео, DVR или мультимедиа, выберите необходимый файл и нажмите . В появившемся окне (рисунок 8) выберите "ДА".



Рисунок 8. Удаление файлов.

8.17 Будильник

Для входа в настройки будильника в главном меню выберите пункт  "НАСТРОЙКИ". Затем выберите закладку "Будильник", как показано на рисунке 9, и выполните настройку времени, даты и будильника.

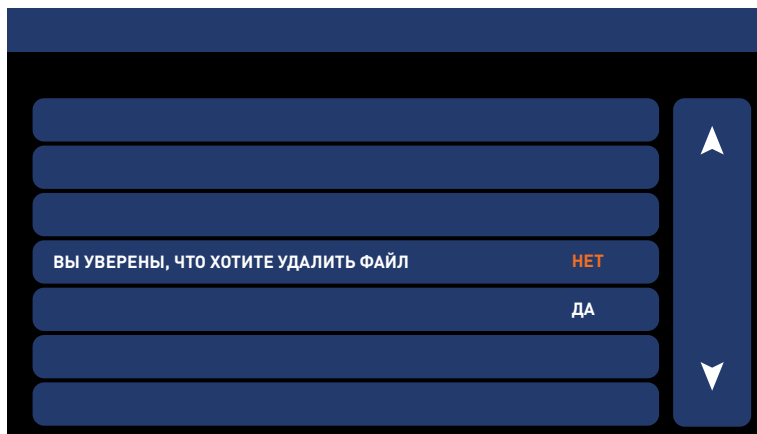

Рисунок 9. Настройка будильника.

8.18 Ночной режим

Позволяет автоматически отключать или уменьшать громкость входящего вызова на заданный уровень в ночное время суток (с 22.00 до 8.00). Для включения данного режима в главном меню выберите пункт  "НАСТРОЙКИ". Затем выберите закладку "Звонок", как показано на рисунке 10, и выполните настройку громкости ночного режима.



Рисунок 10. Настройка ночного режима.

8.19 Часы и календарь

Для отображения календаря и часов в качестве фоновой заставки необходимо в главном меню выбрать пункт ⌚ "ЧАСЫ" или в режиме ожидания нажать на кнопку ⏸. Настройка времени и даты производится в настройках функции "Будильник".



Рисунок 11. Часы и календарь.

8.20 Системные настройки

В режиме ожидания нажмите кнопку ⏸ для входа в Главное меню и выберите пункт ⚙ "НАСТРОЙКИ" для входа в сервисное меню.

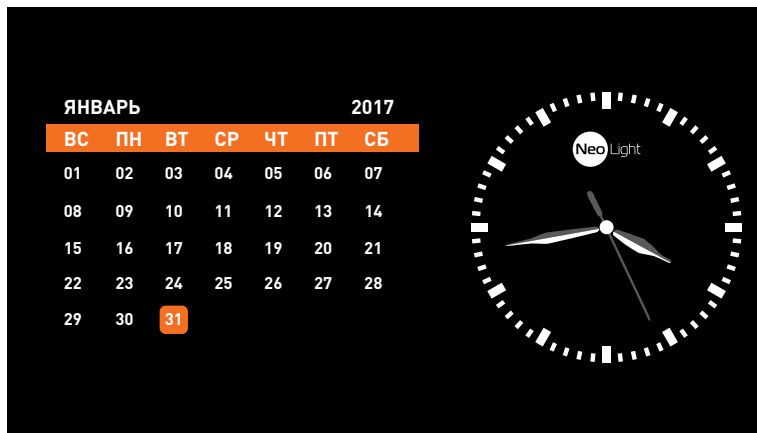

Рисунок 12. Сервисное меню.

Таблица 5. Сервисное меню.

№	Пункт	Значение	Примечание
1	ЯЗЫК	УКРАИНСКИЙ/РУССКИЙ/ENGLISH	
2	РЕЖИМ «НЕ БЕСПОКОИТЬ»	Заводская установка – ОТКЛЮЧЕН. При включении - вызов с панели, интеркома и громкой связи в беззвучном режиме; при этом индикатор питания мигает.	
3	РЕЖИМ «ПРОСЛУШИВАНИЯ»	Заводская установка – ОТКЛЮЧЕН. Если функция включена, монитор можно прослушивать с других мониторов.	
4	ОТКРЫТИЕ ЗАМКА В РЕЖИМЕ ПРОСМОТРА	Заводская установка – НЕТ. Если функция включена, замок двери можно открыть нажатием кнопки «O» соответственно в режиме просмотра.	
5	ДОПОЛНИТЕЛЬНЫЕ ВХОДЫ	НЕТ	Видеокамеры не подключены
		КАМЕРА 1&2	Подключены 2 видеокамеры (входы CCTV1 и CCTV2)
		КАМЕРА 1	Подключена 1 видеокамера (вход CCTV1)
6	АДРЕС УСТРОЙСТВА	КОМНАТА 1/2/3/4	Адрес основного монитора должен быть 1. Опция подсвечивается желтым, если два монитора имеют одинаковый адрес.
7	ЗАВОДСКИЕ НАСТРОЙКИ	Сброс системных настроек монитора на заводские установки.	
8	ФОРМАТ ВНУТРЕННЕЙ ПАМЯТИ	Форматирование встроенной памяти	
9	ФОРМАТИРОВАТЬ SD КАРТУ	Форматирование SD карты	
10	КОЛИЧЕСТВО АВТОМАТИЧЕСКИХ СНИМКОВ	00	Запись фото не производится
		01	Автоматически сохраняет 1 снимок
		02	Автоматически сохраняет 2 снимка
		03	Автоматически сохраняет 3 снимка
11	ОСТАВИТЬ СООБЩЕНИЕ	Заводская установка – ОТКЛЮЧЕН. Если функция включена, посетитель может оставить сообщение.	

№	Пункт	Значение	Примечание
12	ОТКЛЮЧЕНИЕ ЭКРАНА ПОСЛЕ	Заводская установка 1 минута, допустимые значения: 30 сек~60 мин	Переводит экран в режим ожидания после указанного времени
13	ВРЕМЯ ЗВОНКА	Заводская установка 30 секунд, допустимые значения: 10~60 сек	
14	ГРОМКОСТЬ ЗВОНКА	Заводская установка 07, допустимые значения: 01~09	
15	ТИП ЗВОНКА	Панель 1	01 по умолчанию, допустимые значения: 00-13
		Панель 2	02 по умолчанию, допустимые значения: 00-13
		Интерком	03 по умолчанию, допустимые значения: 00-13
		Повтор звонка	Вкл/Выкл

9. Характеристики

№	Параметр	Значение
1	Питание	14,5В DC (адаптер 220/15В в комплекте)
2	Потребление	7Вт (не более), 0,7 Вт (ожидание)
3	Рабочая температура	От 0 до +40С°
4	Рабочая влажность	0-95%
5	Дисплей	7 дюймов сенс орный емкостной
6	Разрешение дисплея	800 x 480 пикс
7	Тип связи	Без трубки
8	Подключение	4 провода (см. рекомендации на стр.10)
9	Размеры	186 x 127 x 15 мм
10	Вес	420 г

Производитель оставляет за собой право вносить изменения в конструкцию, комплектацию и т.п. без уведомления и изменения в инструкции.

Neo Light[®]
by Balter